

studio

設定指南



YOURS IS HERE

studio

設定指南

型號 PP39L

註，警示，警告

 **註：**「註」是表示能幫助您更好使用電腦的資訊。

 **警示：**「警示」表示可能會損壞硬體或導致資料遺失，並告訴您如何避免發生此類問題。

 **警告：**「警告」表示可能的財產損失、人身傷害或死亡。

如果您購買的是 Dell™ n Series 電腦，則本文件中關於 Microsoft® Windows® 作業系統的所有參考均不適用。

本文件中的資訊如有更改，恕不另行通知。

© 2010 Dell Inc. 版權所有，翻印必究。

未經 Dell Inc. 的書面許可，不得以任何形式進行複製。

本文中使用的商標：**Dell**、**DELL** 徽標、**YOURS IS HERE**、**Solution Station** 和 **DellConnect** 是 Dell Inc. 的商標；**Intel**、**Pentium** 和 **Celeron** 以及 **Core** 分別是 Intel Corporation 在美國及/或其他國家的註冊商標或商標；**Microsoft**、**Windows**、**Windows Vista** 和 **Windows Vista** 開始按鈕徽標是 Microsoft Corporation 在美國及/或其他國家的商標或註冊商標；**Blu-ray Disc** 是 Blu-ray Disc Association 的商標；**Bluetooth** 是 Bluetooth SIG, Inc. 擁有的商標，並授權給 Dell 使用。

本說明文件中使用的其他商標及商品名稱是指擁有這些商標及商品名稱的公司或其製造的產品。Dell Inc. 對本公司之外的商標和產品名稱不擁有任何所有權。

2010 年 2 月

P/N 2NKN5

Rev. A00

目錄

設定您的 Studio 筆記型電腦	5	顯示器配件	32
設定您的電腦之前	5	使用觸控式螢幕（選用）	34
連接交流電變壓器	6	使用光碟機	38
連接網路纜線（選配）	7	卸下與裝回電池	40
按下電源按鈕	8	軟體功能	42
設定 Microsoft Windows	9	墜落感應器	43
建立系統復原媒體（建議）	10	Dell Dock	44
安裝 SIM 卡（可選）	12	Dell DataSafe Online Backup	45
啟用或停用無線功能（選用）	14	解決問題	46
連線上網（選配）	16	觸控式螢幕問題	46
使用您的 Studio 筆記型電腦	20	嗶聲代碼	47
右側配件	20	網路問題	48
左側配件	24	電源問題	49
電腦基本功能	26	記憶體問題	50
觸控墊手勢	28	鎖定和軟體問題	51
多媒體控制鍵	30		

使用支援工具	53	在致電之前.....	73
Dell Support Center.....	53	與 Dell 公司聯絡.....	74
My Dell Downloads.....	54	尋找更多資訊和資源	76
系統訊息.....	54	規格	78
硬體疑難排解.....	56	附錄	91
Dell Diagnostics.....	57	Macrovision 產品通告.....	91
還原作業系統	61	有關 NOM（或稱 Official Mexican Standard）（僅限於墨西哥）的資訊... ..	92
系統還原.....	62	索引	93
Dell DataSafe Local Backup.....	63		
系統復原媒體.....	65		
Dell Factory Image Restore.....	66		
獲得幫助	68		
技術支援和客戶服務.....	69		
DellConnect.....	69		
線上服務.....	70		
自動化訂單狀態查詢服務.....	71		
產品資訊.....	71		
退回產品以便進行保固維修或退費.....	72		



設定您的 Studio 筆記型電腦

本節提供有關設定 Studio 1555/1557/1558 筆記型電腦的資訊。

設定您的電腦之前

電腦的放置位置應可以輕鬆連接電源、通風良好而且電腦的放置表面平坦。

阻礙筆記型電腦周圍的空氣流通可能會使電腦過熱。為防止過熱，請確保電腦背面應至少有 10.2 公分（4 吋）的空間，在其他側則應至少有 5.1 公分（2 吋）的空間。當電腦啟動時，請勿將電腦置於密閉空間，例如櫃子或抽屜。

-  **警告：**請勿將物品推入或阻塞通風口，或使灰塵積聚在通風口處，請勿將已開機的 Dell™ 電腦存放於空氣流通不順暢的環境中（例如闔上的公事包）或布料表面上（例如地毯）。限制空氣流通可能會損壞電腦、降低電腦效能或引起火災。電腦在變熱時會開啓風扇。風扇會發出噪音，這是正常現象，不表示風扇或電腦有問題。
-  **警示：**堆放重物或尖銳物體可能會對電腦造成永久性的損害。

連接交流電變壓器

將交流電變壓器連接至電腦，然後再將變壓器插入電源插座或連接突波保護器。

警告：此交流電變壓器可配合世界各地的電源插座使用。但是，各個國家/地區的電源連接器和電源板不盡相同。使用不相容的纜線或將纜線不正確地連接至電源板或電源插座可能會引起火災或對電腦造成永久損壞。

註：將電源線和變壓器穩固地連接，並確定開啓電源時變壓器的指示燈亮起。

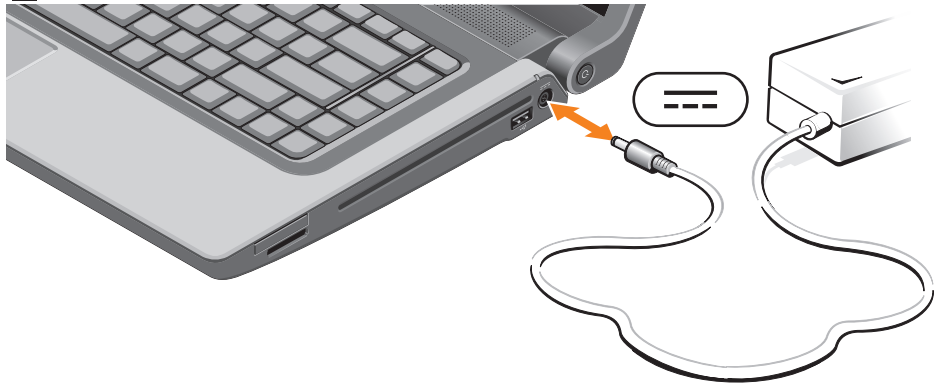

連接網路纜線 (選配)

若要使用有線網路連線，請連接網路纜線。



按下電源按鈕



設定 Microsoft Windows

您的 Dell 電腦已預先安裝了 Microsoft® Windows® 作業系統。若要初次設定 Microsoft Windows，請依照畫面上的指示進行。這些為必要步驟，可能需要一些時間完成。Windows 設定畫面將會引導您完成幾個程序，包括接受授權合約、設定偏好設定以及設定網際網路連線。

 **警示：**請勿中斷作業系統的設定程序。否則可能會導致電腦無法使用，而必須重新安裝作業系統。

 **註：**為使電腦發揮最佳效能，建議您從 support.dell.com 下載並安裝適合您電腦的最新 BIOS 與驅動程式。

 **註：**若要獲得有關作業系統和功能的更多資訊，請參閱 support.dell.com/MyNewDell。

建立系統復原媒體（建議）

 **註：**建議您在完成 Microsoft Windows 設定後就建立系統復原媒體。

系統復原媒體可用來將您的電腦還原至您當初購買時的作業狀態，同時仍能保存資料檔案（毋需使用作業系統光碟）。當硬體、軟體、驅動程式或其他系統設定使電腦的作業狀態變得不理想時，您就可以使用系統復原媒體。

您需要以下各項才能建立系統復原媒體：

- Dell DataSafe Local Backup
- 至少有 8 GB 容量的 USB Key 或 DVD-R/DVD+R/Blu-ray Disc™

 **註：**Dell DataSafe Local Backup 不支援可重寫光碟。

建立系統復原媒體：

1. 確定交流電變壓器已連接（請參閱第 6 頁的「連接交流電變壓器」）。
 2. 將光碟或 USB Key 插入電腦。
 3. 按一下開始  → 程式集 → **Dell DataSafe Local Backup**。
 4. 按一下 **Create Recovery Media**（建立復原媒體）。
 5. 依螢幕指示操作。
-  **註：**若要獲得有關使用系統復原媒體的資訊，請參閱第 65 頁的「系統復原媒體」。

安裝 SIM 卡（可選）

 **註：**如果您使用 EVDO 卡上網，則毋需安裝 SIM 卡。

在電腦上安裝用戶識別模組（SIM）卡可讓您連線至網際網路。若要連線至網際網路，您必須在行動寬頻服務網路範圍內。

若要安裝 SIM 卡：

1. 關閉電腦。
2. 卸下電池（請參閱第 40 頁的「卸下與裝回電池」）。
3. 在電池凹槽中，將 SIM 卡推入 SIM 卡插槽。
4. 裝回電池（請參閱第 40 頁的「卸下與裝回電池」）。
5. 開啓您的電腦。

如要取下 SIM 卡，請按下然後退出 SIM 卡。

1 電池凹槽

2 SIM 卡插槽

3 SIM 卡

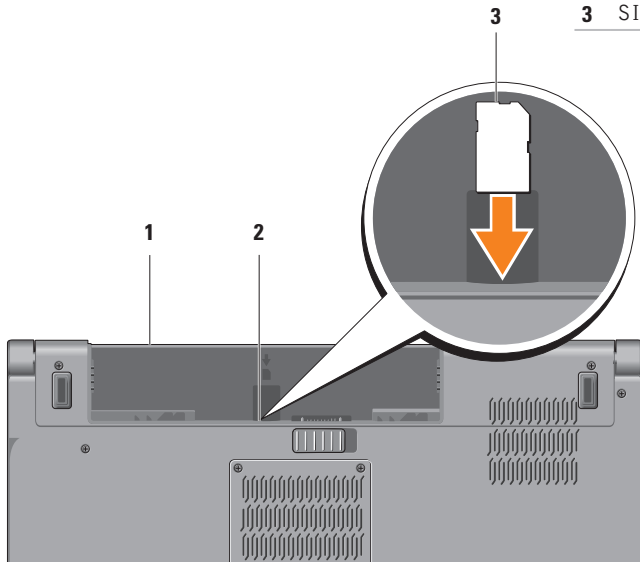

啓用或停用無線功能（選用）

 **註：**只有當您在訂購時加購 WLAN 卡，您的電腦才具備無線功能。若要獲得有關您電腦支援的介面卡的更多資訊，請參閱第 78 頁的「規格」。

若要啓用無線功能：

1. 確認您的電腦已開啓。
 2. 按下鍵盤上的無線功能鍵 。
- 螢幕上會出現您的選擇確認訊息。

已啓用無線功能



已停用無線功能



若要停用無線功能：

再次按下鍵盤上的無線功能鍵  即可關閉所有無線電。

 **註：**此無線按鍵可讓您快速關閉所有無線電（Wi-Fi 和藍芽®），例如當您在飛機上必須停用所有無線電時。



連線上網（選配）

若要連接至網際網路，您需要使用外接式數據機或網路連接，以及網際網路服務供應商 (ISP)。

如果您當初購買電腦時未包含外接式 USB 數據機或 WLAN 配接器，則可從 www.dell.com 購買。

設定有線連線

- 如果您使用的是撥接連線，請先將電話線連接至選配的外接式 USB 數據機和牆上的電話插孔，然後再設定網際網路連線。
- 如果您使用的是 DSL 連線或纜線/衛星數據機連線，請與您的 ISP 或蜂巢式電話服務部門聯絡以獲得有關設定的說明。

若要完成有線網際網路連線的設定，請依照第 18 頁「設定網際網路連線」中的說明。

設定無線連線

 **註：**若要設定無線路由器，請參閱路由器隨附的說明文件。

在開始使用無線網際網路連線之前，您必須先連接您的無線路由器。

若要設定連線至無線路由器：

Windows® 7

1. 請確定您電腦的無線功能已啟用（請參閱第 14 頁的「啟用或停用無線功能」）。
2. 儲存並關閉所有開啓的檔案，結束所有開啓的程式。
3. 按一下開始  → 控制台。
4. 在搜尋方塊中，鍵入網路，然後按一下網路和共用中心 → 連線到網路。
5. 按照螢幕上的指示完成設定。

Windows Vista®

1. 請確定您電腦的無線功能已啟用（請參閱第 14 頁的「啟用或停用無線功能」）。
2. 儲存並關閉所有開啓的檔案，結束所有開啓的程式。
3. 按一下開始  → 連線到。
4. 按照螢幕上的指示完成設定。

設定網際網路連線



ISP 和 ISP 提供的服務因國家/地區而異。請聯絡您的 ISP 以瞭解您所在國家/地區可用的方案。

如果您過去曾成功連線到網際網路，但現在卻無法連線，則網際網路服務供應商 (ISP) 服務可能已中斷。請與您的 ISP 聯絡以檢查服務狀態，或稍後再次嘗試連接。



請準備好您的 ISP 資訊。如果您沒有 ISP，則**連線到網際網路精靈**可協助您獲得 ISP。

如要設定網際網路連線：

Windows 7

1. 儲存並關閉所有開啓的檔案，結束所有開啓的程式。
2. 按一下**開始**  → **控制台**。
3. 在搜尋方塊中鍵入網路，然後按一下**網路和共用中心** → **設定新的連線或網路** → **連線到網際網路**。**連線到網際網路**視窗出現。
 **註：**如果您不知道要選擇何種連線類型，請按一下**協助我選擇**或與您的 ISP 聯絡。
4. 按照螢幕上的指示操作，使用 ISP 提供的設定資訊完成設定。

Windows Vista

1. 儲存並關閉所有開啓的檔案，結束所有開啓的程式。
 2. 按一下**開始**  → **控制台**。
 3. 在搜尋方塊中，鍵入**網路**，然後按一下**網路和共用中心** → **設定連線或網路** → **連線到網際網路**。連線到網際網路視窗出現。
-  **註：**如果您不知道要選擇何種連線類型，請按一下**協助我選擇**或與您的ISP聯絡。
4. 按照螢幕上的指示操作，使用 ISP 提供的設定資訊完成設定。

使用您的 Studio 筆記型電腦

本節提供有關 Studio 1555/1557/1558 筆記型電腦可用功能的資訊。

右側配件

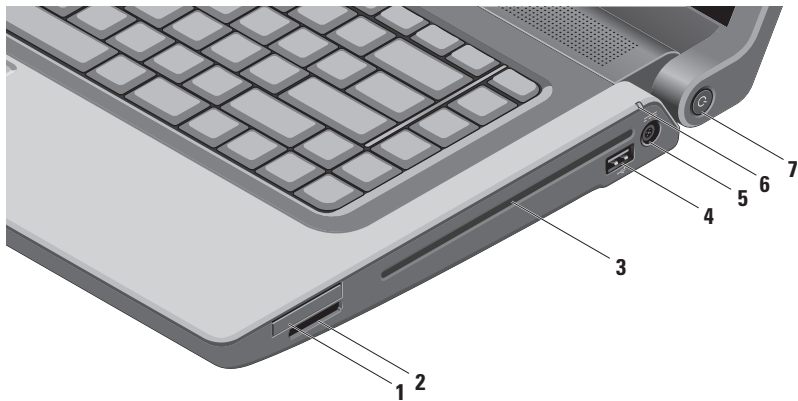

1 ExpressCard 插槽 — 提供額外的記憶體、有線和無線通訊、多媒體以及安全性功能。此插槽支援 34 mm ExpressCard。

註： ExpressCard 插槽僅適用於 ExpressCard。此插槽不支援 PC 卡。

註： 您的電腦出廠時，ExpressCard 插槽中裝有一個塑膠空插卡。空插卡可以保護未使用的插槽免受灰塵和其他微粒的侵入。請保留空插卡，以備插槽中未安裝 ExpressCard 時使用；其他電腦的空插卡可能不適用於您的電腦。

2 SD/MMC - MS/Pro **8合1 媒體記憶卡讀卡機** — 提供快速且方便的方式以檢視和共用儲存在下列數位記憶卡上的數位相片、音樂、影像和文件：

- 安全數位 (SD) 記憶體插卡
- 安全數位輸入/輸出 (SDIO) 卡
- 大容量安全數位卡 (SDHC)
- 高密度安全數位卡 (SDHD)
- Memory Stick
- Memory Stick PRO
- MultiMedia 卡 (MMC)
- xD-Picture 卡 (類型 M 和類型 H)

註： 您的電腦出廠時，媒體卡插槽中裝有一個塑膠空插卡。空插卡可以保護未使用的插槽免受灰塵和其他微粒的侵入。請保留空插卡，以備插槽中未安裝媒體卡時使用；其他電腦的空插卡可能不適用於您的電腦。

-
- 3 光碟機** — 播放錄製的 CD、DVD、Blu-ray 光碟（選用）。在插入光碟時，確定光碟的印刷面朝上。

 **警示：**請勿使用非標準尺寸或形狀的光碟（包括迷你 **CD** 和迷你 **DVD**）否則將會使光碟機受損。

將光碟置於光碟槽中央，以標籤面朝上輕輕將光碟推入插槽。光碟機將會自動吸入光碟，並開始燒錄內容。

-
- 4**  **USB 2.0 連接器** — 連接 USB 裝置，例如滑鼠、鍵盤、印表機、外接式磁碟機或 MP3 播放機。

-
- 5**  **交流電變壓器連接器** — 連接至交流電變壓器，為電腦供電並對電池充電。

-
- 6**  **電池狀態指示燈** — 持續亮起或閃爍以指示電池電量狀態。指示燈會依電腦電源指出相關的電池電量狀態

由交流電變壓器供電：

- 持續亮起白色 — 表示電池正在充電。
- 熄滅 — 表示電池已充滿電。

由電池供電：

- 熄滅 — 表示電池已充飽電力或電腦已關機。
- 持續亮起琥珀色 — 表示電池電量不足。

7  **電源按鈕與指示燈** — 按下時可啟動或關閉電腦。

按鈕上的指示燈會指出以下電源狀態：

- 持續亮起白色 — 電腦已啟動。
- 白色閃爍 — 電腦處於待命模式。
- 熄滅 — 系統已關閉或在休眠狀態。

左側配件

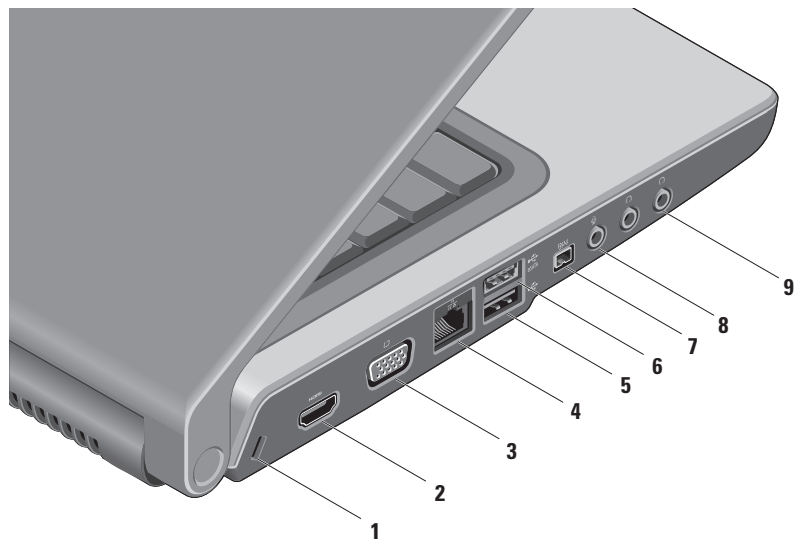



-
- 1 安全纜線插槽** — 可讓您將市面上可以買到的安全纜線連接至電腦。
註：購買安全纜線之前，請確定它適用於您電腦的安全纜線孔。

 -  **HDMI 連接器** — 連接至電視以取得 5.1 音效和影像訊號。
註：當與顯示器一起使用時，僅會讀取影像訊號。

 -  **VGA 連接器** — 連接至視訊裝置，例如顯示器或投影機。

 -  **網路連接器** — 如果您使用有線網路訊號，可使用此連接器將電腦連接至網路或寬頻裝置。

 -  **USB 2.0 連接器** — 連接 USB 裝置，例如滑鼠、鍵盤、印表機、外接式磁碟機或 MP3 播放機。

 -  **eSATA 連接器** — 允許連接 eSATA 相容儲存裝置，例如外接式硬碟機或光碟機。
eSATA 連接器也可當成 USB 連接器。

 -  **IEEE 1394a 連接器** — 連接高速序列多媒體裝置，如數位攝影機。

 -  **音訊輸入/麥克風連接器** — 連接至麥克風或輸入訊號，以便與音訊程式一起使用。

 -  **音訊輸出/耳機連接器 (2)** — 連接耳機或傳送音訊至已連接電源的喇叭或音效系統。
-

電腦基本功能

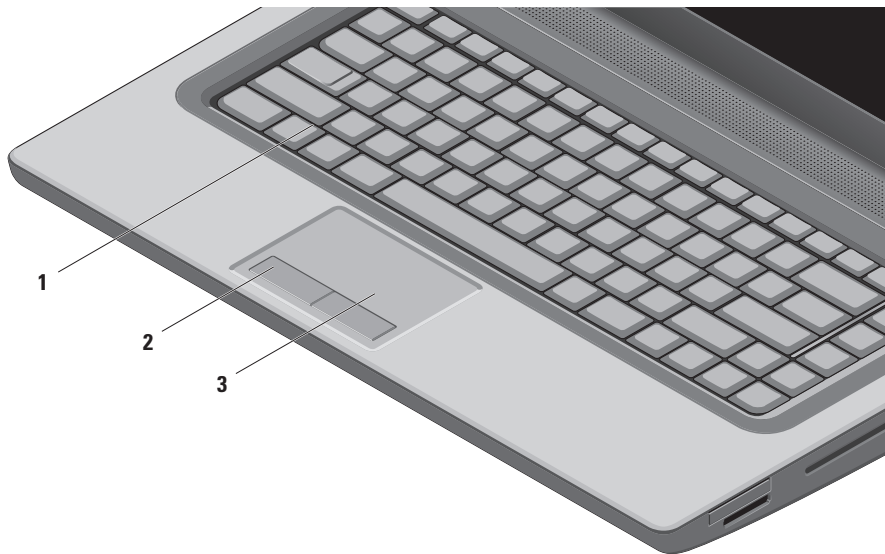

-
- 1 鍵盤/背光鍵盤（選配）** — 如果您已購買選配的背光鍵盤，則 F6 鍵上會有背光鍵盤圖示



。選配背光鍵盤可在黑暗環境下使鍵盤上的所有符號亮起，以方便使用。

多媒體控制鍵也位於鍵盤上。這些按鍵控制 CD、DVD、Blu-ray Disc™（選用）和媒體播放。



背光鍵盤亮度設定 — 按下 <F6> 鍵即可在 3 種亮度狀態之間依序切換（依指定順序）：

- a. 鍵盤半亮
- b. 鍵盤全亮
- c. 無亮度

若要獲得有關鍵盤的更多資訊，請參閱《Dell 技術指南》。

-
- 2 觸控墊按鈕** — 提供像滑鼠一樣的按下滑鼠左鍵和右鍵功能。

-
- 3 觸控墊** — 提供滑鼠功能可移動游標、拖曳或移動選取的項目，以及輕叩表面按下滑鼠左鍵。

觸控墊支援捲動和縮放功能。若要變更觸控墊設定，連按兩下桌面通知區上的 **Dell 觸控墊** 圖示。

觸控墊手勢

 **註：**連按兩下桌面通知區上的 **Dell 觸控墊** 圖示即可啓用或停用觸控墊手勢。

縮放

可讓您提高或縮小螢幕內容的放大比例。縮放功能包括：

單指縮放 — 可讓您放大和縮小畫面。

若要放大：

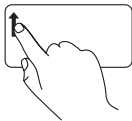

在縮放區中用一根手指向上移動（觸控墊的最左端）。

若要縮小：

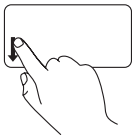

在縮放區中用一根手指向下移動（觸控墊的最左端）。

雙指 — 張開雙指或合起雙指即可放大和縮小。

若要放大：

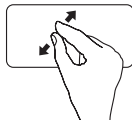

將兩根手指張開即可放大作用中視窗中的內容。

若要縮小：

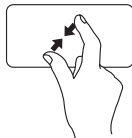

將兩根手指合起即可縮小作用中視窗中的內容。

捲動

可讓您在內容中捲動。捲動功能包括：

傳統捲動 — 可以上下或左右捲動。

若要上下捲動：

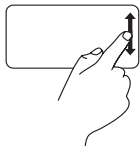

於垂直捲動區（觸控墊的最右端）向上或向下移動一根手指，即可在作用中視窗中向上或向下捲動。

若要左右捲動：

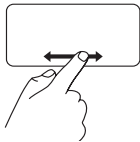

於水平捲動區（觸控墊的最底端）向右或向左移動一根手指，即可在作用中視窗中向右或向左捲動。

圓形捲動 — 可以上下及左右捲動。

若要上下捲動：

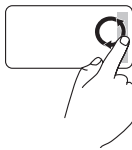

於垂直捲動區（觸控墊的最右端）移動一根手指，以順時針方向做圓周移動即可向上捲動，以逆時針方向則可向下捲動。

若要左右捲動：

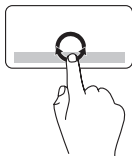

於水平捲動區（觸控墊的最底端）移動一根手指，以順時針方向做圓周移動即可向右捲動，以逆時針方向則可向左捲動。

多媒體控制鍵

多媒體控制鍵位於鍵盤上的功能鍵列。若要使用多媒體控制，請按下所需的鍵。您可以使用系統設定 (BIOS) 公用程式或 Windows 行動中心來設定鍵盤上的多媒體控制鍵。

系統設定 (BIOS) 公用程式

如要存取 **Function Key Behavior** (功能鍵行為)：

1. 在 POST (Power On Self Test) 期間按下 <F2> 鍵即可進入**系統設定** (BIOS) 公用程式。
2. 在 **Function Key Behavior** (功能鍵行為) 中，選擇 **Multimedia Key First** (多媒體鍵優先) 或 **Function Key First** (功能鍵優先)。

Multimedia Key First (多媒體鍵優先) — 此為預設選項。按下任意多媒體鍵即可執行相關動作。若要使用功能鍵，請按下 <Fn> + 所需的功能鍵。

Function Key First (功能鍵優先) — 按下任意功能鍵即可執行相關的功能。若要使用多媒體鍵，請按下 <Fn> + 所需的多媒體鍵。

 **註**： **Multimedia Key First** (多媒體鍵優先) 選項只能在作業系統中啟動。

Windows 行動中心

1. 按下 <  ><X> 鍵即可啟動 Windows 行動中心。
2. 在 **Function Key Row** (功能鍵列) 中，選擇 **Function Key** (功能鍵) 或 **Multimedia Key** (多媒體鍵)。



 開啓靜音功能

 降低音量

 提高音量

 播放上一首曲目或上一個章節

 播放或暫停

 播放下一首曲目或下一個章節

 退出光碟

顯示器配件

顯示板上有一個攝影機和雙麥克風。

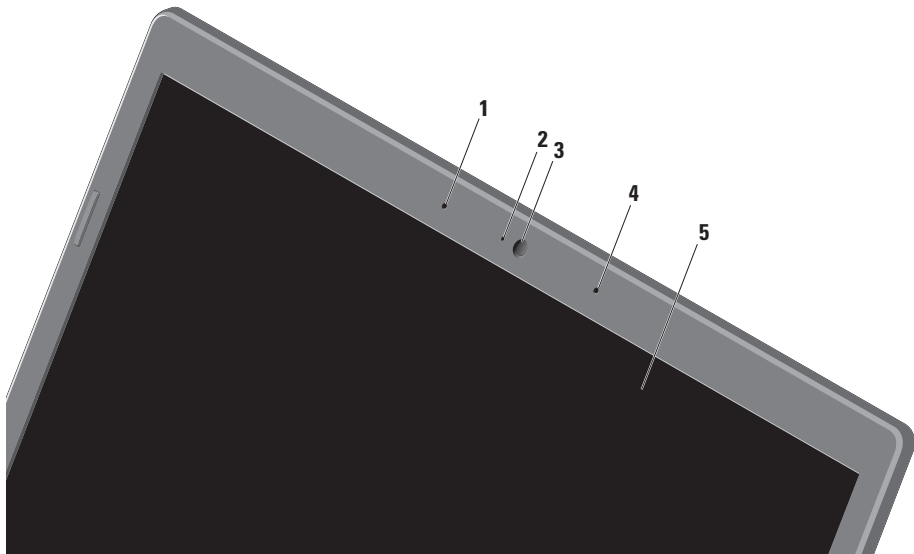

-
- 1 **左側數位陣列式麥克風** — 搭配右側數位陣列式麥克風為視訊聊天提供高音質的聲音或錄音效果。

 - 2 **攝影機活動指示燈** — 指出攝影機已啟動或關閉。

 - 3 **攝影機** — 用於影像捕捉、會議和聊天的內建攝影機。

 - 4 **右側數位陣列式麥克風** — 搭配左側數位陣列式麥克風為視訊聊天提供高音質的聲音或錄音效果。

 - 5 **顯示器** — 您的顯示器取決於您在訂購電腦時所做的選擇。若要獲得有關顯示器的更多資訊，請參閱您硬碟機或 support.dell.com/manuals 上的《**Dell 技術指南**》。
-

使用觸控式螢幕（選用）

您筆記型電腦上的觸控式螢幕功能可將您的電腦轉化為互動式顯示器。

Dell Touch Zone

若要啟動 Dell Touch Zone 軟體，請按一下開始

 → 所有程式 → Dell → Dell Touch Zone。

您可以使用以下 Dell Touch Zone 功能：

- Picture Viewer（圖片檢視器）— 檢視、組織和編輯圖片。
- Dell Touch Cam — 使用內建攝影機拍攝家庭影片。您可以在連線至網路時將影片上傳至 **YouTube**。
- Notes Creator（記事本編輯器）— 建立輸入或手寫的提醒。當您下次存取 Dell Touch Zone 時，這些記事就會出現在佈告欄。
- Drum Zone（擊鼓區）— 玩音樂遊戲或合成的打擊樂器。
- You Paint（繪圖）— 使用本軟體繪畫、上色和編輯相片。

- Games（遊戲）— 使用觸控方式玩選取的 Windows 遊戲。
- Music（音樂）— 播放音樂、建立播放清單並依專輯、演出者或曲目來瀏覽音樂檔案。
- Internet Explorer — 使用多點觸控技術瀏覽網際網路。碰觸您所需的連結。
- Help（說明）— 使用 Help（說明）功能以取得有關如何使用觸控式螢幕的更多資訊。

觸控式螢幕手勢

 註：某些手勢在 Dell Touch Zone 之外可能不適用。

縮放

可讓您提高或縮小螢幕內容的放大比例。

雙指縮放 — 張開雙指或合起雙指即可放大和縮小螢幕。

若要放大：



將兩根手指張開即可放大作用中視窗。

若要縮小：



將兩根手指收合即可縮小作用中視窗。

按住不動

可模擬按下滑鼠右鍵的動作，讓您取得其他資訊。

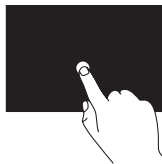

將手指在觸控式螢幕上按住不動，即可開啓相關的功能表。

捲動

可讓您在內容中捲動。

平移 — 當無法看到整個物件時，可讓您移動選取物件的焦點。

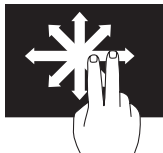

將兩根手指朝所需方向移動，以平移捲動選取的物件。

垂直捲動 — 可讓您在作用中視窗中向上或向下捲動。

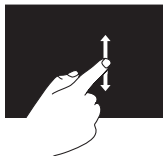

將手指快速朝下或朝上移動，即可啟動垂直捲動功能。

水平捲動 — 可讓您在作用中視窗中向左或向右捲動。

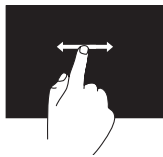

將手指快速朝左或朝右移動，即可啟動水平捲動功能。

拂動

可讓您根據拂動方向將內容往前或往後翻轉。

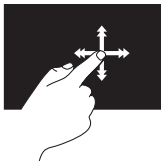

將手指快速朝所需方向移動，即可像翻書一樣翻轉作用中視窗中的內容。當瀏覽例如影像或播放清單中的歌曲等內容時，您也可以朝垂直方向拂動。

旋轉

可讓您旋轉螢幕上作用中的內容。

扭轉 — 可讓您使用兩根手指，即可旋轉作用中的內容。



將姆指固定不動，將食指以弧形朝右或朝左移動即可。您也可以使用兩根手指進行圓形移動，即可轉動作用中的內容。

使用光碟機



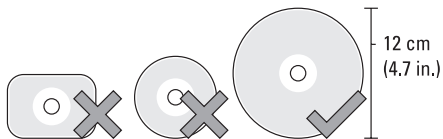

△ 警示：在播放或燒錄光碟期間，請勿移動電腦。

在插入光碟時，確定光碟的印刷面朝上。將光碟置於光碟槽中央，然後輕輕將光碟推入插槽。光碟機將會自動吸入光碟，並開始燒錄內容。若要將光碟從光碟機退出，請輕輕觸碰鍵盤上的退出控制鍵 （請參閱第 30 頁的「多媒體控制鍵」）。

卸下與裝回電池

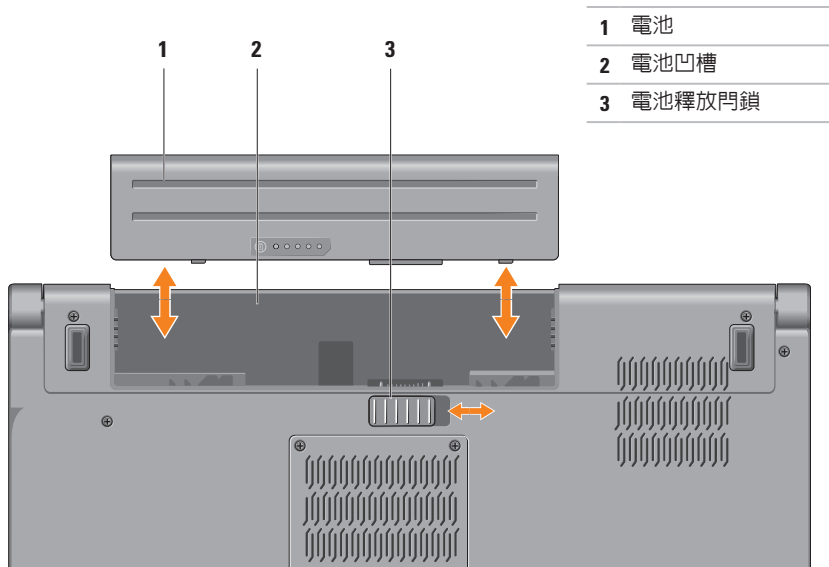

 **警告：**使用不相容的電池可能會增加火災或爆炸的危險。本電腦僅能使用向 **Dell** 購買的電池。請勿使用其他電腦的電池。

 **警告：**在取下電池之前，請先將電腦關機，然後將外接式纜線（包括交流電變壓器）取下。

若要取出電池，請：

1. 將電腦關機，然後將電腦翻轉過來。
2. 將電池釋放門鎖推至一側。
3. 將電池從電池凹槽推出。

若要更換電池，請：

將電池推入電池凹槽，直到電池卡入定位。

軟體功能

 **註：**有關本節所述功能的更多資訊，請參閱您硬碟上或 support.dell.com 上的《Dell 技術指南》。

FastAccess 臉部識別

您的電腦可能具備 FastAccess 臉部識別功能。此功能可協助確保 Dell 電腦的安全，藉由瞭解您臉部特徵來驗證您的身份以自動提供登入資訊，如此您就不需手動輸入，例如登入 Windows 帳戶或安全網站時需輸入使用者 ID 和密碼。若要獲得更多資訊，按一下**開始**  → **程式集** → **FastAccess**。

工作與通訊

您可使用電腦來建立簡報、手冊、賀卡、傳單和試算表。您也可以編輯和檢視數位相片和影像。檢查您的訂單以瞭解安裝在您電腦上的軟體。

在連線上網後，您就可以存取網站、設定電子郵件帳號、上傳與下載檔案以及執行其他相關工作。

娛樂與多媒體

您可使用您的電腦來觀賞影片、玩遊戲、建立自己的 CD/DVD、聆聽音樂和收聽網路電台。您的光碟機可能會支援多種光碟媒體格式，包括 CD、DVD 和 Blu-ray 光碟（選用）。

您可以下載或複製圖片和視訊檔，例如數位相機或行動電話。選購的軟體應用程式可讓您整理和建立音樂與視訊檔，並將之燒錄在光碟上、儲存在攜帶型產品（例如 MP3 播放機）和掌上型娛樂裝置，或直接使用在連接的電視、投影機和家用劇院設備播放欣賞。

墜落感應器

墜落感應器可藉由偵測電腦意外掉落而造成的墜落狀態，以保護您的硬碟機不會受損。當偵測到墜落狀態時，硬碟機會進入**安全狀態**，以防止讀寫頭受損以及其他可能的資料遺失。等到未偵測到墜落狀態時，您的硬碟機就會回復正常作業。

Dell Dock

Dell Dock 是一個圖示群組，以方便存取常用的應用程式、檔案和資料夾。您可以透過以下方式來個人化 Dock：

- 新增或移除圖示
- 變更 Dock 的色彩和位置
- 將相關圖示依類別分組
- 變更圖示的行為



新增類別

1. 在 Dock 按一下滑鼠右鍵，按一下 **Add**（新增）→ **Category**（類別）。**Add/Edit Category**（新增/編輯類別）視窗出現。
2. 在 **Title**（標題）欄位中輸入類別的標題。
3. 從 **Select an image:**（選擇影像：）中選擇類別的圖示。
4. 按一下 **Save**（儲存）。

新增圖示

將圖示拖放至 Dock 或類別。

移除類別或圖示

1. 在 Dock 的類別或圖示上按一下滑鼠右鍵，然後按一下 **Delete shortcut**（刪除捷徑）或 **Delete category**（刪除類別）。
2. 依螢幕指示操作。

個人化 Dock

1. 在 Dock 上按一下滑鼠右鍵，然後按一下 **Advanced Setting...**（進階設定...）。
2. 選擇所需的選項來個人化 Dock。

Dell DataSafe Online Backup

 註：並非在所有地區都提供 Dell DataSafe Online。

 註：建議使用寬頻連線以快速上傳/下載。

Dell DataSafe Online 是一種備份和還原服務，可協助保護您的資料和其他重要檔案不會因重大災害事故，例如遭竊、火災或天然災害而受損。您可以在電腦上使用密碼保護的帳號來存取此項服務。

若要獲得更多資訊，請造訪 delldatasafe.com。

如要排程備份：

1. 連按兩下工作列上的 Dell DataSafe Online 圖示 。
2. 依螢幕指示操作。

解決問題

本節提供對電腦進行故障排除的資訊。如果依照以下指示仍無法解決問題，請參閱第 53 頁的「使用支援工具」或第 74 頁的「與 Dell 公司聯絡」。

 **警告：**僅受過訓練的服務人員才能移除機箱蓋。請參閱 support.dell.com/manuals 上的《維修手冊》以取得進階的維修指示說明。

觸控式螢幕問題

某些或所有多點觸控功能無法使用 —

- 某些觸控式螢幕功能可能已停用。若要啟用觸控式螢幕功能，請按一下開始  → 控制台 → 硬體和音效 → 手寫筆與觸控。
- 應用程式可能不支援多點觸控功能。

嗶聲代碼

如果電腦在啓動時監視器無法顯示錯誤或問題，您的電腦會發出一連串的嗶聲。這一連串嗶聲（稱為嗶聲代碼）可識別發生的問題。在此情況下，請記下嗶聲代碼並與 Dell 公司聯絡（請參閱第 74 頁的「與 Dell 公司聯絡」）。

 註：如要更換零件，請參閱 support.dell.com/manuals 上的《維修手冊》。

嗶聲代碼	可能問題
一次嗶聲	可能是主機板故障 — BIOS ROM 總和檢查故障
兩次嗶聲	未偵測到 RAM 註： 如果您安裝或更換記憶體模組，請確定記憶體模組已正確安裝。
三次嗶聲	可能是主機板故障 — 晶片組錯誤
四次嗶聲	RAM 讀/寫故障
五次嗶聲	即時時鐘故障
六次嗶聲	影像卡或晶片故障
七次嗶聲	處理器故障
八次嗶聲	顯示器故障

網路問題

無線連線

如果網路連線已中斷 — 無線路由器已離線或電腦上已停用無線功能。

- 請確定您電腦的無線功能已啟用（請參閱第 14 頁的「啟用或停用無線功能」）。
- 檢查您的無線路由器，確定它已啟動而且已連接至您的資料來源（有線寬頻數據機或網路集線器）。
- 重新建立與無線路由器的連線（請參閱第 17 頁的「設定無線連線」）。
- 您的無線連線可能受到阻礙或干擾而中斷。嘗試將電腦移近無線路由器。

有線連線

如果有線網路連線已中斷 — 纜線可能鬆脫或受損。

檢查纜線，確定已牢固插好並且未受損。

電源問題

如果電源指示燈熄滅 — 表示電腦關機或未接通電源。

- 按下電源按鈕。如果電腦已關機或處於休眠模式，則會恢復正常作業。
- 將交流電變壓器電源線重新插入電腦的電源連接器和電源插座中。
- 如果將交流電變壓器插頭插入電源板中，請確定電源板插頭已插入電源插座並且電源板已開啓。
- 暫時不要使用電源保護裝置、電源板及電源延長線，以確認電腦可以正常開啓。

- 使用其他的裝置（例如檯燈）來測試電源插座，以確定其作業正常。
- 檢查交流電變壓器纜線的連接狀況。如果交流電變壓器有指示燈，請確定該指示燈已亮起。
- 如果問題仍然存在，請與 Dell 公司聯絡（請參閱第 74 頁的「與 Dell 公司聯絡」）。

如果電源指示燈持續亮起白色且電腦無回應 — 顯示器可能無回應。

- 請按下電源按鈕直到電腦關閉，然後再將它重新啓動。
- 如果問題仍然存在，請與 Dell 公司聯絡（請參閱第 74 頁的「與 Dell 公司聯絡」）。

如果電源指示燈呈白色閃爍 — 電腦處於待命狀態或顯示器可能無回應。

- 按鍵盤上的任一按鍵、移動滑鼠或將手指放在觸控墊，或是按下電源按鈕，均可以恢復正常作業。
- 如果顯示器無回應，請按住電源按鈕直到電腦關機，然後將它重新啟動。
- 如果問題仍然存在，請與 Dell 公司聯絡（請參閱第 74 頁的「與 Dell 公司聯絡」）。

如果您遇到會干擾電腦收訊的干擾 — 干擾訊號會產生干擾，中斷或妨礙其他訊號。某些可能的干擾因素包括：

- 電源、鍵盤和滑鼠延長線。
- 電源板上連接的裝置過多。
- 多個電源板連接至同一電源插座。

記憶體問題

如果您收到記憶體不足的訊息 —

- 儲存並關閉所有開啓的檔案，結束所有已開啓但不在使用中的應用程式，查看能否解決問題。
- 請參閱軟體說明文件，以獲得最低記憶體要求。如有必要，請安裝附加的記憶體（請參閱 support.dell.com/manuals 上的《維修手冊》）。
- 將記憶體模組重新連接至連接器（請參閱 support.dell.com/manuals 的《維修手冊》）。
- 如果問題仍然存在，請與 Dell 公司聯絡（請參閱第 74 頁的「與 Dell 公司聯絡」）。

如果您遇到其他記憶體問題 —

- 執行 Dell Diagnostics（請參閱第 57 頁的「Dell Diagnostics」）。
- 如果問題仍然存在，請與 Dell 公司聯絡（請參閱第 74 頁的「與 Dell 公司聯絡」）。

鎖定和軟體問題

如果電腦無法啟動 — 確定電源線已牢固連接至電腦以及電源插座。

程式停止回應 —

結束程式：

1. 同時按 <Ctrl><Shift><Esc>。
2. 單按應用程式。
3. 按一下不再回應的程式
4. 按一下**結束工作**。

如果程式多次當機 — 檢查軟體文件。如有必要，請先解除安裝程式，然後再重新安裝。

 **註：**軟體通常在其說明文件中或光碟上包括有安裝說明。

如果電腦停止回應或出現全藍畫面 —

 **警示：**如果您無法執行作業系統關機程序，則可能會遺失資料。

如果您無法透過按鍵盤上的任一按鍵或移動滑鼠來取得回應，請按住電源按鈕至少 8 到 10 秒鐘，直至電腦關機，然後重新啟動電腦。

程式適用於舊版 Microsoft® Windows® 作業系統 —

執行程式相容性精靈。程式相容性精靈可組態程式，以便其可在類似於舊版 Microsoft Windows 作業系統的環境中執行。

解決問題

如要執行程式相容性精靈：

Windows 7

1. 按一下**開始**  → **控制台** → **程式集** → **執行針對舊版 Windows 設計的程式**。
2. 在歡迎畫面，按**下一步**。
3. 依螢幕指示操作。

Windows Vista

1. 按一下**開始**  → **控制台** → **程式集** → **在此版本的 Windows 上使用較舊版的程式**。
2. 在歡迎畫面，按**下一步**。
3. 依螢幕指示操作。

如果您遇到其他軟體問題 —

- 立即備份您的檔案。
- 使用病毒掃描程式檢查硬碟機或光碟。

- 儲存並關閉所有開啓的檔案或程式，然後透過**開始**  選單關閉電腦。
- 請查看軟體說明文件或與軟體製造廠商聯絡，以獲得有關故障排除的資訊：
 - 確定程式與您電腦上安裝的作業系統相容。
 - 確定電腦滿足執行軟體所需的最低硬體要求。請參閱軟體說明文件，以獲得相關資訊。
 - 確定已正確安裝並組態程式。
 - 確認裝置驅動程式未與該程式發生衝突。
 - 如有必要，請先解除安裝程式，然後再重新安裝。

使用支援工具

Dell Support Center

Dell Support Center 將協助您找到所需的服務、支援和系統特定資訊。

若要啟動此應用程式，請按一下工作列上的  圖示。

Dell Support Center 首頁會顯示您的電腦型號、服務標籤、快速服務代碼和服務聯絡資訊。

首頁還提供其他連結以存取：



Self Help (自助) (故障排除、安全保護、系統效能、網路/網際網路、備份/恢復和 Windows 作業系統)



Alerts (警報) (與您的電腦有關的技術支援警報)



Assistance from Dell (Dell 援助) (DellConnect™ 的技術支援、客戶服務、訓練與教學課程、Solution Station™ 的使用說明和使用 PC CheckUp 進行線上掃描)



About Your System (關於您的系統) (系統說明文件、保固資訊、系統資訊、升級與附件)

若要獲得有關 **Dell Support Center** 和可用支援工具的更多資訊，請按一下 support.dell.com 上的 **Services** (服務) 標籤。

My Dell Downloads

 **註：**並非在所有地區都提供 My Dell Downloads。某些預先安裝在您全新電腦上的軟體不提供備份 CD 或 DVD。本軟體可從 My Dell Downloads 下載取得。從這個網站，您就可以下載可用軟體以重新安裝或建立您自己的備份媒體。

註冊和使用 My Dell Downloads：

1. 跳至 downloadstore.dell.com/media。
2. 依畫面指示註冊和下載軟體。

重新安裝本軟體及建立其備份媒體以供日後使用。

系統訊息

如果您的電腦發生問題或錯誤，可能會顯示系統訊息以協助您找出原因並採取必要動作以解決問題。

 **註：**如果所收到的訊息沒有在下範例中列出，請參閱作業系統或訊息顯示時所執行的程式之說明文件。或者，您可檢視硬碟或 support.dell.com/manuals 上的《Dell 技術指南》，或與 Dell 公司聯絡（請參閱第 74 頁上的「與 Dell 公司聯絡」）。

Alert! Previous attempts at booting this system have failed at checkpoint [nnnn]. For help in resolving this problem, please note this checkpoint and contact Dell Technical Support（警報！先前嘗試啟動此系統在檢查點 [nnnn] 處失敗。若要獲得幫助以解決此問題，請記下此檢查點並與 Dell 技術支援聯絡）— 電腦連續三次因相同錯誤而無法完成開機程序。（請參閱第 74 頁的「與 Dell 公司聯絡」以取得協助）。

CMOS checksum error (CMOS 總和檢查錯誤) — 可能主板故障或 RTC 電池電力不足。請更換電池（請參閱support.dell.com/manuals 上的《維修手冊》）或者與 Dell 公司聯絡（請參閱第 74 頁的「與 Dell 公司聯絡」）。

CPU fan failure (CPU 風扇故障) — CPU 風扇故障。更換 CPU 風扇。（請參閱support.dell.com/manuals 上的《維修手冊》）。

Hard-disk drive failure (硬碟機故障) — 在開機測試 (POST) 期間可能發生硬碟故障。請與 Dell 公司聯絡（請參閱第 74 頁的「與 Dell 公司聯絡」）。

Hard-disk drive read failure (硬碟機讀取故障) — 在硬碟開機測試期間可能發生硬碟故障。請與 Dell 公司聯絡（請參閱第 74 頁的「與 Dell 公司聯絡」）。

Keyboard failure (鍵盤故障) — 鍵盤故障或鍵盤纜線鬆脫。

如要更換鍵盤，請參閱support.dell.com/manuals 上的《維修手冊》。

No boot device available (無可用的啟動裝置) — 硬碟機上無開機分割區、硬碟機纜線鬆脫或無啟動裝置。

- 如果硬碟機是您的啟動裝置，請確定纜線已連接好、硬碟機已正確安裝且被分區為啟動裝置。
- 進入系統設定程式，並確定啟動順序資訊正確（請參閱您硬碟上或support.dell.com/manuals 上的《Dell 技術指南》）。

No timer tick interrupt (無計時器計時訊號中斷) — 可能是主機板上的晶片發生故障或 motherboard 發生故障。請與 Dell 公司聯絡 (請參閱第 74 頁的「與 Dell 公司聯絡」)。

USB over current error (USB 過流錯誤) — 中斷連接 USB 裝置。您的 USB 裝置需要更多的電力才能正常運作。將外接式電源連接至 USB 裝置，或者，如果您的裝置有 2 條 USB 纜線，請連接這 2 條纜線。

CAUTION - Hard Drive SELF MONITORING SYSTEM has reported that a parameter has exceeded its normal operating range. Dell recommends that you back up your data regularly. A parameter out of range may or may not indicate a potential hard drive problem (警示 - 硬碟 SELF MONITORING SYSTEM 報告參數已超出其正常的作業範圍。Dell 建議您定期備份資料。超出範圍的參數可能表示硬碟會出現問題，也可能不表示會出現問題) — S.M.A.R.T 錯誤，可能是硬碟機發生故障。請與 Dell 公司聯絡 (請參閱第 74 頁的「與 Dell 公司聯絡」)。

硬體疑難排解

如果在作業系統設定程式中未偵測到某裝置，或者偵測到該裝置但其組態不正確，您可以使用**硬體疑難排解**來解決不相容問題。

若要啟動硬體疑難排解，請：

1. 按一下**開始**  → **說明及支援**。
2. 在搜尋欄位中鍵入**硬體疑難排解**，然後按 <Enter> 開始搜尋。
3. 在搜尋結果中，選擇最能說明問題的選項，並按照接下來的疑難排解步驟操作。

Dell Diagnostics

如果您在使用電腦時遇到問題，請在與 Dell 公司聯絡以尋求技術援助之前，先執行第 51 頁「鎖定和軟體問題」中的檢查步驟，並執行 Dell Diagnostics。建議您在開始操作之前先列印這些步驟。

 註：Dell Diagnostics 僅能在 Dell 電腦上使用。

 註：**Drivers and Utilities** 光碟是選配，您的電腦可能未隨附。

確定您要測試的裝置顯示在系統設定程式中，並處於作用中。在 POST (Power On Self Test) 期間按下 <F2> 鍵即可進入系統設定 (BIOS) 公用程式。

從硬碟機或 **Drivers and Utilities** 光碟啓動 Dell Diagnostics。

從硬碟機啓動 Dell Diagnostics

Dell Diagnostics 位於硬碟機上的隱藏診斷公用程式分割區中。

 註：如果您的電腦無法顯示螢幕影像，請與 Dell 公司聯絡（請參閱第 74 頁的「與 Dell 公司聯絡」）。

1. 請確保將電腦連接至已知能正常工作的電源插座。
2. 開啓（或重新啓動）電腦。
3. 螢幕上顯示 DELL™ 徽標時，立即按 <F12> 鍵。從啓動選單選擇 **Diagnostics**（診斷程式），然後按 <Enter> 鍵。在您的電腦上，可能會叫出 Pre-Boot System Assessment (PSA)。

- ✎ **註：**如果您等待過久，並且螢幕上已顯示作業系統徽標，請繼續等待，直到看到 Microsoft® Windows® 桌面，然後關閉電腦並再試一次。
- ✎ **註：**如果您看到一則指出未找到診斷公用程式分割區的訊息，請從您的 **Drivers and Utilities** 光碟執行 Dell Diagnostics。

如果已呼叫 PSA：

- a. PSA 將會開始執行測試。
- b. 如果 PSA 順利完成，會出現以下訊息：「No problems have been found with this system so far. Do you want to run the remaining memory tests? This will take about 30 minutes or more. Do you want to continue? (Recommended)」(目前系統未發現問題。您是否要執行其他的記憶體測試？這將需要約 30 分鐘以上的時間。您是否要繼續？(建議))。

- c. 如果您仍遇到記憶體問題，請按下 <y>，否則請按下 <n>。您將會看到訊息：「Booting Dell Diagnostic Utility Partition. Press any key to continue」(正在啟動 Dell Diagnostic 公用程式分割區，請按任意鍵繼續)。
- d. 按下任意鍵即可進入 **Choose An Option** (選擇選項) 視窗。

如果未呼叫 PSA：

按任一按鍵以從硬碟機上的診斷公用程式分割區啟動 Dell Diagnostics，然後進入 **Choose An Option** (選擇選項) 視窗。

4. 選擇要執行的測試。
5. 如果在測試期間遇到問題，螢幕上會出現訊息，顯示錯誤代碼及問題說明。請記下錯誤代碼和問題說明，並與 Dell 公司聯絡 (請參閱第 74 頁上的「與 Dell 公司聯絡」)。

-  註：電腦的服務標籤位於每個測試螢幕的頂部。當您與 Dell 聯絡時，服務標籤可協助您識別您的電腦。
6. 測試完成後，請關閉測試螢幕以返回 **Choose An Option**（選擇選項）視窗。
 7. 若要結束 Dell Diagnostics 並重新啟動電腦，請按一下 **Exit**（結束）。

從 Drivers and Utilities 光碟啟動 Dell Diagnostics

-  註：您的電腦可能未隨附 **Drivers and Utilities** 光碟。
1. 插入 **Drivers and Utilities** 光碟。
 2. 關閉然後重新啟動電腦。當出現 DELL 徽標時，請立即按下 <F12>。
-  註：如果您等待過久，並且螢幕上已顯示作業系統徽標，請繼續等待，直到看到 Microsoft® Windows® 桌面，然後關閉電腦並再試一次。
-  註：下面的步驟僅能對開機順序作單次變更。下次啟動時，電腦將依據在系統設定程式中指定的裝置啟動。
3. 當螢幕上顯示啟動裝置清單時，請反白顯示 **CD/DVD/CD-RW**，並按 <Enter> 鍵。
 4. 從顯示的功能表中選擇 **Boot from CD-ROM**（從 CD-ROM 啟動）選項，然後按 <Enter> 鍵。

使用支援工具

5. 鍵入 1 以啓動 CD 功能表，然後按 <Enter> 鍵繼續。
 6. 從編號清單中選擇 **Run the 32 Bit Dell Diagnostics**（執行 32 位元 Dell Diagnostics）。如果列出多個版本，請選擇適用於您電腦的版本。
 7. 選擇要執行的測試。
 8. 如果在測試期間遇到問題，螢幕上會出現訊息，顯示錯誤代碼及問題說明。請記下錯誤代碼和問題說明，並與 Dell 公司聯絡（請參閱第 74 頁上的「與 Dell 公司聯絡」）。
-  **註：**電腦的服務標籤位於每個測試螢幕的頂部。當您與 Dell 聯絡時，服務標籤可協助您識別您的電腦。
9. 測試完成後，請關閉測試螢幕以返回 **Choose An Option**（選擇選項）視窗。
 10. 若要結束 Dell Diagnostics 並重新啓動電腦，請按一下 **Exit**（結束）。
 11. 取出 **Drivers and Utilities** 光碟。

還原作業系統

您可使用以下任一選項來還原電腦上的作業系統：

 **警示：**使用 **Dell Factory Image Restore** 或作業系統光碟會永久刪除電腦上的所有資料檔案。如有可能，請在使用這些選項之前備份資料。

選項	使用
系統還原	為第一個解決方案
Dell DataSafe Local Backup	當系統還原無法解決您的問題時
系統復原媒體	當作業系統故障而無法使用系統還原及 DataSafe Local Backup 時 當出廠映像安裝在剛安裝的硬碟機上
Dell Factory Image Restore	將電腦還原至剛拿到電腦時的作業狀態
作業系統光碟	僅在電腦上重新安裝作業系統

 **註：**您的電腦可能未隨附作業系統光碟。

系統還原

如果對硬體、軟體或其他系統設定所做的變更使電腦處於不理想的作業狀態，Windows 作業系統提供的系統還原選項可讓您將電腦還原至先前的作業狀態（不影響資料檔案）。系統還原對電腦所做的任何變更均可完全撤銷。

 **警示：**請定期備份您的資料檔案。系統還原不能監測資料檔案，也無法對其進行恢復。

啓動系統還原

1. 按一下**開始** 。
2. 在搜尋方塊中，鍵入系統還原並按 <Enter> 鍵。

 **註：**螢幕上將出現**使用者帳戶控制**視窗。如果您是電腦上的管理員，請按一下**繼續**，否則，請聯絡管理員以繼續所需動作。

3. 按一下**下一步**，按照螢幕上的指示操作。

如果系統還原無法解決問題，您可以復原上次系統還原。

復原上次系統還原

 **註：**在復原上一次系統還原之前，請儲存並關閉所有開啓的檔案，結束所有開啓的程式。在系統還原完成之前，請勿變更、開啓或刪除任何檔案或程式。

1. 按一下**開始** 。
2. 在搜尋方塊中，鍵入系統還原並按 <Enter> 鍵。
3. 按一下**復原上次還原**，再按**下一步**，然後依照螢幕上的指示進行。

Dell DataSafe Local Backup

 **警示：**使用 **Dell DataSafe Local Backup** 會永久移除您在收到電腦後安裝的所有程式或驅動程式。在使用 **Dell DataSafe Local Backup** 之前，請先準備您需要安裝在電腦上的應用程式備份媒體。請僅在系統還原無法解決您的作業系統問題時，才使用 **Dell DataSafe Local Backup**。

 **警示：**雖然 **Dell DataSafe Local Backup** 會保留您電腦上的資料檔案，但是建議您在使用 **Dell DataSafe Local Backup** 之前先備份您的資料檔案。

 **註：**並非在所有地區都提供 **Dell DataSafe Local Backup**。

 **註：**如果您的電腦上沒有 **Dell DataSafe Local Backup**，請使用 **Dell Factory Image Restore**（請參閱第 66 上的「**Dell Factory Image Restore**」）來還原您的作業系統。

您可使用 **Dell DataSafe Local Backup** 將您的硬碟機還原至當初購買電腦時的作業狀態，同時仍能保留您電腦上的資料檔案。

Dell DataSafe Local Backup 可讓您：

- 將電腦備份並還原至之前的作業狀態
- 建立系統復原媒體

Dell DataSafe Local Backup Basic

若要還原出廠映像同時保留資料檔案：

1. 關閉電腦。
 2. 拔下所有連接至電腦的裝置（USB 磁碟機、印表機等）並移除最近新增的內部硬體。
-  **註：**請勿拔下交流電變壓器。
3. 開啓您的電腦。

4. 螢幕上出現 DELL™ 徽標時，請按 <F8> 鍵數次，以存取 **Advanced Boot Options**（進階啓動選項）視窗。

 **註：**如果您等待過久，並且螢幕上已顯示作業系統徽標，請繼續等待，直到看到 Microsoft® Windows® 桌面，然後關閉電腦並再試一次。

5. 選擇 **Repair Your Computer**（修復您的電腦）。

6. 從 **System Recovery Options**（系統還原選項）選單中選擇 **Dell DataSafe Restore and Emergency Backup**（Dell DataSafe Restore 與緊急備份），然後依照螢幕上的指示進行。

 **註：**還原程序可能需要一小時或更多時間，視要還原的資料量而定。

 **註：**若要獲得更多資訊，請參閱 support.dell.com 上的知識庫文章 353560。

升級至 Dell DataSafe Local Backup Professional

 **註：**Dell DataSafe Local Backup Professional 可能已安裝在您的電腦上，視您在購買電腦時是否加購而定。

Dell DataSafe Local Backup Professional 提供額外的功能，可讓您：

- 根據檔案類型備份和還原電腦
- 將檔案備份至本機儲存裝置
- 排程自動備份

若要升級至 Dell DataSafe Local Backup Professional：

1. 連按兩下工作列上的 Dell DataSafe Local Backup 圖示 。
2. 按一下 **UPGRADE NOW!**（立即升級！）
3. 按照螢幕上的指示完成升級。

系統復原媒體

 **警示：**雖然系統復原媒體會保留您電腦上的資料檔案，但是建議您在使用系統復原媒體之前先備份您的資料檔案。

您可透過使用 Dell DataSafe Local Backup 建立的系統復原媒體，將您的硬碟機還原至當初購買電腦時的作業狀態，同時仍能保留您電腦上的資料檔案。

在以下情況中使用系統復原媒體：

- 作業系統故障而無法使用安裝在電腦上的復原選項。
- 硬碟機故障而無法復原資料。

如要使用系統復原媒體還原電腦的出廠映像：

1. 插入系統復原光碟或 USB Key 然後重新啟動電腦。
2. 螢幕上顯示 DELL™ 徽標時，立即按 <F12> 鍵。
-  **註：**如果您等待過久，並且螢幕上已顯示作業系統徽標，請繼續等待，直到看到 Microsoft® Windows® 桌面，然後關閉電腦並再試一次。
3. 從清單中選擇適合的啟動裝置，然後按下 <Enter> 鍵。

按照螢幕上的指示完成復原程序。

Dell Factory Image Restore

 **警示：**使用 **Dell Factory Image Restore** 會永久刪除硬碟機上的所有資料，並移除您在收到電腦後安裝的所有程式或驅動程式。可能的話，在使用本選項之前先備份資料。請僅在系統還原無法解決您的作業系統問題時，才使用 **Dell Factory Image Restore**。

 **註：**Dell Factory Image Restore 可能無法在某些國家或電腦上使用。

 **註：**如果您的電腦上未安裝 Dell Factory Image Restore，請使用 Dell DataSafe Local Backup（請參閱第 63 上的「Dell DataSafe Local Backup」）來還原您的作業系統。

請僅將 Dell Factory Image Restore 用作還原作業系統的最後選擇。這個選項可將硬碟機還原至您購買電腦時所處的作業狀態。您收到電腦後新增的任何程式或檔案（包括資料檔案）均會從硬碟機上永久刪除。資料檔案包括文件、試算表、電子郵件訊息、數位相片及音樂檔案等。如有可能，請在使用 Dell Factory Image Restore 之前備份所有資料。

啓動 Dell Factory Image Restore

1. 開啓電腦。
2. 螢幕上出現 DELL™ 徽標時，請按 <F8> 鍵數次，以存取 **Advanced Boot Options**（進階啓動選項）視窗。

 **註：**如果您等待過久，並且螢幕上已顯示作業系統徽標，請繼續等待，直到看到 Microsoft® Windows® 桌面，然後關閉電腦並再試一次。

3. 選擇 **Repair Your Computer**（修復您的電腦）。**System Recovery Options**（系統修復選項）視窗隨即出現。
4. 選擇鍵盤配置，然後按一下 **Next**（下一步）。
5. 若要存取修復選項，請以本機使用者身份登入。若要存取命令提示，請在 **Username**（使用者名稱）欄位中鍵入 administrator，然後按一下 **OK**（確定）。
6. 按一下 **Dell Factory Image Restore**。接著會出現 **Dell Factory Image Restore** 歡迎畫面。

 **註：**根據您的組態，您可能需要選擇 **Dell Factory Tools**（Dell Factory 工具），然後選擇 **Dell Factory Image Restore**。

7. 按一下 **Next**（下一步）。會出現 **Confirm Data Deletion**（確認資料刪除）螢幕。

 **註：**如果您要放棄執行 Dell Factory Image Restore，請按一下 **Cancel**（取消）。

8. 選擇核取方塊以確認您要繼續為硬碟機重新製作格式，並將系統軟體還原至出廠狀態，然後按一下 **Next**（下一步）。還原過程開始，該過程可能需要五分鐘或更長時間才能完成。將作業系統和出廠時安裝的應用程式還原至出廠狀態後，會出現訊息。
9. 按一下 **Finish**（完成）以重新啓動電腦。

獲得幫助

如果在使用電腦時遇到問題，您可以完成以下步驟對問題進行診斷並排除故障：

1. 請參閱第 46 頁的「解決問題」，以取得有關電腦所遇到問題的資訊和要執行的程序。
2. 請參閱您硬碟或 support.dell.com/manuals 上的《**Dell 技術指南**》以取得有關故障排除的更多資訊。
3. 請參閱第 57 頁的「Dell Diagnostics」以取得有關如何執行 Dell Diagnostics 的程序。
4. 填寫第 73 頁的「診斷核對清單」。
5. 可使用 support.dell.com 上由 Dell 提供的範圍廣泛的一套線上服務，以獲得有關安裝與故障排除程序的說明。請參閱第 70 頁的「線上服務」以取得詳細的 Dell 線上支援清單。
6. 如果前述步驟未能解決問題，請參閱第 73 頁的「在聯絡之前」。

 **註：**請使用電腦附近的電話聯絡 Dell 支援部門，以便支援人員協助您執行所有必要的程序。

 **註：**某些國家/地區可能未提供 Dell 的快速服務代碼系統。

聽到 Dell 自動化電話系統發出的提示時，請輸入快速服務代碼，以便將電話直接轉給相關的支援人員。如果您沒有快速服務代碼，請開啓 **Dell Accessories** (Dell 附屬應用程式) 資料夾，連按兩下 **Express Service Code** (快速服務代碼) 圖示，然後按照指示進行操作。

 **註：**美國大陸以外的某些地方可能無法使用以下某些服務。請致電您當地的 Dell 代理商，以獲得有關可用性方面的資訊。

技術支援和客戶服務

Dell 支援服務可隨時為您解答有關 Dell 硬體的問題。Dell 的支援人員將使用基於電腦的診斷，快速而準確地解答您的問題。

若要與 Dell 的支援服務部門聯絡，請參閱第 73 頁的「在聯絡之前」，然後參閱您所在地區的聯絡資訊或造訪 support.dell.com。

DellConnect

DellConnect™ 是一種簡單的線上存取工具，可讓 Dell 服務和支援人員在您的完全監督下透過寬頻連線存取您的電腦，診斷問題並對其進行修復。若要獲得更多資訊，請造訪 www.dell.com/dellconnect。

線上服務

您可以在以下網站瞭解有關 Dell 產品和服務的資訊：

- www.dell.com
- www.dell.com/ap (僅限於亞太地區)
- www.dell.com/jp (僅限於日本)
- www.euro.dell.com (僅限於歐洲)
- www.dell.com/la (僅限於拉丁美洲和加勒比海地區)
- www.dell.ca (僅限於加拿大)

您可以透過以下網站及電子郵件位址取得 Dell 支援：

Dell 支援網站

- support.dell.com
- support.jp.dell.com (僅限於日本)
- support.euro.dell.com (僅限於歐洲)
- supportapj.dell.com (僅限於亞太地區)

Dell 支援電子郵件位址

- mobile_support@us.dell.com
- support@us.dell.com
- la-techsupport@dell.com (僅限於拉丁美洲和加勒比海地區)
- apsupport@dell.com (僅限於亞太地區)

Dell 市場及銷售部電子郵件位址

- apmarketing@dell.com (僅限於亞太地區)
- sales_canada@dell.com (僅限加拿大)

匿名檔案傳送通訊協定 (FTP)

- ftp.dell.com

登入為使用者：`anonymous`，並以您的電子郵件位址作為密碼。

自動化訂單狀態查詢服務

若要查詢您訂購的所有 Dell 產品的狀態，可以造訪 **support.dell.com**，或者致電自動化訂購狀態查詢服務。會有錄音提示您提供尋找並報告所訂購產品所需的資訊。

如果您的訂單出現問題，例如缺少零件、零件錯誤或帳單不正確等，請與 Dell 公司聯絡，以獲得客戶協助服務。在您聯絡時，請準備好您的發票或包裝單。

若要取得您所在地區應撥打的電話號碼，請參閱第 74 頁的「與 Dell 公司聯絡」。



產品資訊

如果您需要有關可從 Dell 購買的其他產品的資訊，或者您想訂購產品，請造訪 **www.dell.com**。若要獲得您所在地區應撥打的電話號碼或向銷售專員諮詢的電話號碼，請參閱第 74 頁的「與 Dell 公司聯絡」。

退回產品以便進行保固維修或退費

無論您退回產品以便進行維修還是要求退款，請按照以下說明準備好所有要退回的產品：

-  **註：**在您将產品運送回給 Dell 時，請確定已備份硬碟機及本產品其他儲存裝置上的資料。請移除任何機保、專屬或個人資料，以及任何抽取式媒體，例如 CD 和 ExpressCard。Dell 不為您的任何機密、專屬或個人資料負責，亦不負責資料遺失或損毀，或送回產品中的抽取式媒體受損或遺失。
- 1. 聯絡 Dell 以取得一個退回材料授權號碼，然後將它清楚地寫在包裝箱外面的顯眼處。若要取得您所在地區應撥打的電話號碼，請參閱第 74 頁的「與 Dell 公司聯絡」。
- 2. 附上發票的副本和一封寫明退回原因的信函。

- 3. 附上一份診斷核對清單（請參閱第 73 頁的「診斷核對清單」），寫明您執行過的測試及 Dell Diagnostics 報告的所有錯誤訊息（請參閱第 57 頁的「Dell Diagnostics」）。
- 4. 如果您要求信用卡退款，請附上退回項目的所有附件（電源線、軟體軟碟和指南等）。
- 5. 請使用該設備原來的（或類似的）包裝材料來包裝。
 -  **註：**您必須支付運送費用，支付退回產品的保險，並承擔運送至 Dell 公司途中遺失的風險。本公司不接受以貨到付款 (C.O.D.) 方式寄送的包裹。
 -  **註：**退回的貨品如果不符合上述任何一項要求，Dell 公司的接收部門將拒絕接收並會將其退還給您。

在致電之前

 **註：**聯絡時請準備好您的快速服務代碼。該代碼可讓 Dell 的自動化支援電話系統更有效地轉接您的電話。也可能要求您提供服務標籤（位於電腦的底部）。

請記住填妥以下診斷核對清單。如有可能，請在聯絡 Dell 尋求援助之前先開啓電腦，並使用電腦附近的電話聯絡 Dell。技術人員可能會要求您在鍵盤上鍵入一些命令，轉述操作細節，或者嘗試執行只限於在該系統上進行的其他故障排除步驟。請確定已準備好電腦說明文件。

診斷核對清單

- 姓名：
- 日期：
- 地址：
- 電話號碼：
- 服務標籤（電腦後面或底部的條碼）：
- 快速服務代碼：
- 退回材料授權號碼（如果已經由 Dell 支援技術人員提供）：
- 作業系統和版本：
- 裝置：
- 擴充卡：
- 您有連接至網路嗎？是/否
- 網路、版本和網路配接器：
- 程式和版本：

獲得幫助

請參閱您的作業系統說明文件，以確定電腦啓動檔的內容。如果電腦已連接至印表機，請列印每份檔案。否則，請在聯絡 Dell 之前，記錄每份檔案的內容。

- 錯誤訊息、嗶聲代碼或診斷故障碼：
- 問題說明和您執行過的故障排除程序：

與 Dell 公司聯絡

美國的客户請撥打

800-WWW-DELL (800-999-3355)。

 **註：**如果無法連線網際網路，則可以在購買發票、包裝單、帳單或 Dell 產品目錄中找到聯絡資訊。

Dell 提供了一些線上和電話支援與服務選擇。服務的提供因國家/地區和產品而異，某些服務可能在您所在地區並不提供。

若因銷售、技術支援或客戶服務問題要與 Dell 公司聯絡，請：

1. 造訪 support.dell.com/contactdell。
2. 選擇您所在的國家或地區。
3. 根據您的需要選擇適當的服務或支援連結。
4. 選擇便於您與 Dell 公司聯絡的方式。

尋找更多資訊和資源

如果您需要：

重新安裝作業系統

執行電腦的診斷程式

重新安裝筆記型電腦的系統軟體

瞭解有關 Microsoft® Windows® 作業系統及功能的更多資訊

透過使用新的或增加記憶體或新的硬碟機，為電腦升級

重新安裝或更換耗損或故障零件

尋找有關您電腦的安全最佳實務資訊

檢視保固資訊、條款與條件（僅限美國）、安全說明、管制資訊、人體工學資訊以及使用者授權合約

請參閱：

第 65 頁上的「系統復原媒體」

第 57 頁上的「Dell Diagnostics」

第 54 頁上的「My Dell Downloads」

support.dell.com

support.dell.com/manuals 上的《維修手冊》



註：在某些國家，打開或更換電腦的零件可能會使您的保固失效。在檢修電腦內部之前，請先檢查您的保固和退貨政策。

電腦隨附的安全與管制文件，或另請參見 Regulatory Compliance 首頁：

www.dell.com/regulatory_compliance

如果您需要：

尋找您的服務標籤/快速服務代碼 — 您必須使用服務標籤才能在 **support.dell.com** 上識別您的電腦，或與技術支援部門聯絡。

尋找驅動程式和下載；讀我檔案

存取技術支援和產品說明

檢查您的訂單狀態

尋找解決方案以及常見問題的回答

找到有關電腦技術變更的最新更新資訊，或者為技術人員或有經驗的使用者提供進階技術參考資料

請參閱：



電腦底部

Dell Support Center。若要啓動 **Dell Support Center**，請按一下工作列上的  圖示。

support.dell.com

規格

本節提供在設定、更新驅動程式以及升級電腦時可能需要的資訊。

 **註：**提供的項目可能會因國家/地區而異。若要獲得有關電腦組態的更多資訊，請按一下 **開始**  → **說明及支援**，然後選擇選項以檢視有關電腦的資訊。

電腦型號

Studio 1555/1557/1558

電腦資訊

系統晶片組	Intel GM45/PM45 + ICH9M (Studio 1555)
	Mobile Intel 5 系列高速晶片組 PM55 (Studio 1557)
	Mobile Intel 5 系列高速晶片組 HM55 (Studio 1558)
資料匯流排寬度	64 位元

電腦資訊

DRAM 匯流排寬度	雙通道 (2) 64 位元匯流排
快閃 EPROM	4 MB
圖形匯流排	PCI-E x16
PCI 匯流排	32 位元

電腦型號	Studio 1555	Studio 1557	Studio 1558
處理器			
類型	Intel® Core™ 2 Duo Intel Pentium® 雙核心 Intel Celeron® 雙核心 Intel Celeron	Intel Core i7	Intel Core i3 Intel Core i5 Intel Core i7
L1 快取記憶體	64 KB (每個核心 32 KB)	128 KB (每個核心 32 KB)	128 KB (每個核心 32 KB)
L2 快取記憶體	3 MB 或 6 MB (Intel Core2 Duo) 1 MB (Intel Celeron、 Intel Pentium 雙核心 和 Intel Celeron 雙核 心)	1 MB	1 MB
L3 快取記憶體		最多 8 MB 的共用 資料	最多 4 MB 的共用 資料

電腦型號	Studio 1555	Studio 1557	Studio 1558
影像			
LCD 介面	低電壓差動訊號 (LVDS)	LVDS	LVDS
電視支援	HDMI 1.3B	HDMI 1.3B	HDMI 1.3B
分離式			
影像類型	內建式 (位於主機板上)	內建式 (位於主機板上)	內建式 (位於主機板上)
影像控制器	ATI Mobility Radeon HD 4570	ATI Mobility Radeon HD 4570	ATI Mobility Radeon HD 4570 ATI Mobility Radeon HD 5470
影像記憶體	GDDR3 256 MB/512 MB	DDR3 512 MB/1 GB	DDR3 512 MB/1 GB

電腦型號	Studio 1555	Studio 1557	Studio 1558
UMA			
影像類型	內建式（位於主機板上）		內建式（位於主機板上）
影像控制器	行動式 Intel GMA 4500MHD		Intel GMA HD
影像記憶體	最多 358 MB 的共用記憶體		最多 1.7 GB 的共用記憶體

ExpressCard

ExpressCard 控制器	Intel ICH9M (Studio 1555) Mobile Intel 5 系列高速晶片組 (Studio 1557) Mobile Intel 5 系列高速晶片組 HM55 (Studio 1558)
支援的插卡	ExpressCard/34 (34 mm) 1.5 V 和 3.3 V
連接器大小	26 插腳

記憶體

連接器	兩個使用者可抽換式 SODIMM 連接器
容量	1 GB、2 GB 和 4 GB
記憶體類型	800 MHz SODIMM DDR2 (Studio 1555) 1067/1333 MHz SODIMM DDR3 (Studio 1557/Studio 1558)
最小記憶體	1 GB (單通道)
最大記憶體	8 GB (雙通道 - 4 GB x 2)

 註：有關升級記憶體的說明，請參閱 support.dell.com/manuals 上的《維修手冊》。

連接器

音效	麥克風輸入連接器、兩個立體聲耳機/喇叭連接器
IEEE 1394a	一個 4 插腳迷你連接器，無需外接電源
迷你卡	一個 Type IIIA 全長迷你卡插槽，一個半長迷你卡插槽
HDMI	19 插腳
網路配接器	一個 RJ45 連接器
eSATA	一個 7 插腳/ 4 插腳 eSATA/USB 組合連接器
USB	兩個 4 插腳 USB 2.0 相容連接器
影像	一個 15 孔連接器

通訊

數據機類型 (可選)	外接式 V.92 56K USB 數據機
數據機控制器	硬體數據機
數據機介面	USB
網路配接器	位於主機板上的 10/100/1000 乙太網路 LAN
無線	具藍芽® 無線技術的 WLAN、WiMax a/b/g/n、UWB 和 WWAN ExpressCard

音效

音效類型	IDT 92HD73C 高傳真 音效 codec
音效控制器	5.1 聲道高傳真音效
立體聲轉換	24 位元（類比至數位 和數位至類比）
內部介面	Intel 高傳真音效
喇叭	兩個 4.5 歐姆主喇叭及 一個 4 歐姆低音喇叭
內建喇叭放大器	輸入至 4.5 歐姆喇叭時 每聲道為 2 瓦特，每低 音喇叭聲道為 3 瓦特
音量控制	軟體程式選單與媒體 控制項

攝影機（選配）

像素	2 百萬像素
影像解析度	320 x 240 ~1600 x 1200 （30 fps 時為 640 x 480）
對角線檢視 角度	66°

鍵盤（背光）

按鍵數	86（美國與和加拿大）； 102（歐洲）； 105（日本）； 104（巴西）
配置	QWERTY/AZERTY/Kanji

顯示器

類型	15.6" HD WLED TrueLife 15.6" HD+ LED 背光，TrueLife 15.6" Ultrasharp FHD LED 背光，TrueLife
尺寸：	
高度	193.5 公釐 (7.61 吋)
寬度	344.2 公釐 (13.55 吋)
對角線	396.2 公釐 (15.60 吋)
最大解析度	HD : 1366 x 768 HD+ : 1600 x 900 FHD : 1920 x 1080
更新頻率	60 Hz
操作角度	0 (關閉) 至 140°

顯示器

檢視角度：	
水平	HD : 40/40 HD+/FHD : 60/60
垂直	HD : 15/30 HD+/FHD : 50/50
像素距離	HD : 0.252 x 0.252 mm HD+ : 0.215 x 0.215 mm FHD : 0.18 x 0.18 mm
控制項	可以透過鍵盤快速鍵來 控制亮度 (請參閱《 Dell 技術指南 》，以獲得更 多資訊)

觸控墊

X/Y 位置解析度 (圖形表模式)	240 cpi
大小	
寬度	73.09公釐 (2.87吋) 感應器作用區
高度	40.09 公釐 (1.57 吋) 矩形

電池

類型	4芯「智慧型」鋰離子電池 (Studio 1555) 6芯/9芯「智慧型」鋰電池 (Studio 1555/1557/1558)
厚度	48.3 公釐 (1.9 吋) (4/6/9 芯)
高度	20.4 公釐 (0.8 吋) (4/6 芯) 37.8 公釐 (1.5 吋) (9 芯)
寬度	206.6 公釐 (8.13 吋) (4/6 芯) 284.9 公釐 (11.2 吋) (9 芯)

電池

重量	0.24 公斤 (0.54 磅) (4 芯)
	0.34 公斤 (0.75 磅) (6 芯)
	0.50 公斤 (1.10 磅) (9 芯)
電壓	11.1 VDC (6/9 芯)
	14.8 VDC (4 芯)
充電時間 (大約)	4 小時 (當電腦關機時)
使用時間	依作業狀態而有所差異， 在某些耗電量大的情況下 會顯著縮短。 請參閱《Dell 技術指南》， 以獲得更多資訊。

電池

壽命 (大約)	300 個放電/充電週期
溫度範圍：	
作業時	0° 至 35°C (32° 至 95°F)
存放時	-40° 至 65°C (-40° 至 149°F)
幣式電池	CR-2032

交流電變壓器

輸入電壓	100–240 VAC
輸入電流	1.5 A/1.6 A/1.7 A
輸入頻率	50–60 Hz
輸出功率	65 W 或 90 W
輸出電流 (65 W)	4.34 A (脈衝為 4 秒時 為最大) 3.34 A (連續)
輸出電流 (90 W)	5.62 A (脈衝為 4 秒時 為最大) 4.62 A (連續)
額定輸出電壓	19.5 +/- 1 VDC

交流電變壓器

尺寸：	
65W (E 系列)	
高度	16 公釐 (0.60 吋) 15 公釐 (0.59 吋) (Auto-Air 變壓器)
寬度	66 公釐 (2.6 吋)
厚度	127 公釐 (5.0 吋)
重量 (包括 纜線)	0.29 公斤 (0.64 磅) 0.26 公斤 (0.57 磅) (Auto-Air 變壓器，未 使用交流電纜線和直流 電延長線)

交流電變壓器

90W (E 系列)

高度	16 公釐 (0.6 吋)
寬度	70 公釐 (2.8 吋)
厚度	147 公釐 (5.8 吋)
重量 (包括 纜線)	0.34 公斤 (0.76 磅)

溫度範圍：

作業時	0° 至 35°C (32° 至 95°F)
	0° 至 40°C (32° 至 104°F) (Auto-Air 變壓器)

存放時	-40° 至 65°C (-40° 至 149°F)
	-40° 至 70°C (-40° 至 158°F) (Auto-Air 變壓器)

實體

高度	25.3 公釐 至 38.9 公釐 (0.10 吋至 1.23 吋)
寬度	371.6 公釐 (14.63 吋)
厚度	253.0 公釐 (9.96 吋)
重量 (包括 6 芯 電池和光學磁 碟機)：	可設定至低於 2.52 公斤 (5.54 磅)

運算環境

溫度範圍：

作業時 0° 至 35°C
 (32° 至 95°F)

存放時 -40° 至 65°C
 (-40° 至 149°F)

相對濕度（最大）：

作業時 10% 至 90%（非冷凝）

存放時 5% 至 95%（非冷凝）

最大震動（使用模擬使用者環境的隨機震動頻譜）：

作業時 0.66 GRMS

非作業中 1.30 GRMS

運算環境

最大撞擊（針對作業中 — 使用在硬碟機上執行的 Dell Diagnostics 並在 2 ms 半正弦波脈衝的情況下測量；針對非作業中 — 在硬碟機位於磁頭位置和 2 ms 半正弦波脈衝的情況下測量）：

作業時 110 G

非作業中 160 G

海拔高度（最大）：

作業時 -15.2 至 3048 公尺
 (-50 至 10,000 呎)

存放時 -15.2 至 10,668 公尺
 (-50 至 35,000 呎)

空氣中懸浮污染物級別 G2 或更低，如 ISA-S71.04-1985 定義

附錄

Macrovision 產品通告

此產品採用版權保護技術，它通過申請 Macrovision Corporation 和其他權利所有者所擁有的某些美國專利權和其他智慧產權來進行保護。使用此版權保護技術必須得到 Macrovision Corporation 的授權。除非 Macrovision Corporation 另行授權，否則此產品專供家庭及其他有限檢視使用。嚴禁還原工程或反組譯。

有關 NOM（或稱 Official Mexican Standard）（僅限於墨西哥）的資訊

以下資訊隨附於本文件述及的裝置，符合 Official Mexican Standard (NOM) 規定：

進口商：

Dell México S.A. de C.V.

Paseo de la Reforma 2620 - 11°

Col. Lomas Altas

11950 México, D.F.

法規辨識型號	電壓	頻率	耗電量	輸出電壓	輸出強度
PP39L	100–240 VAC	50–60 Hz	1.5 A/1.6 A/1.7 A	19.5 VDC	3.34 A/4.62 A

如需詳細資訊，請參閱您電腦隨附的安全資訊。

如需其他安全最佳實務資訊，請參見 Regulatory Compliance 首頁：

www.dell.com/regulatory_compliance。

索引

C

CD, 播放和建立 43

D

DellConnect 69

Dell Diagnostics 57

Dell Factory Image Restore 66

Dell Support Center 53

Dell Touch Zone 34

DVD, 播放和建立 43

F

FTP 登入, anonymous 70

I

ISP

網際網路服務供應商 16

W

Windows

程式相容性精靈 51

四畫

手勢

觸控墊 28

支援網站

網站 70

支援電子郵件位址 70

六畫

安裝, 開始操作之前 5

光碟

使用 38

索引

交流電變壓器

大小和重量 89

有線網路

網路纜線, 連接 7

七畫

系統訊息 54

八畫

拂動 37

空氣流通, 允許 5

九畫

保固退貨 72

客戶服務 69

十畫

問題, 解決 46

記憶體問題

解決 50

記憶體支援 82

十一畫

產品

資訊與購買 71

規格 78

軟體功能 42

軟體問題 51

通風, 確保 5

十二畫

晶片組 78

無線網路連接 48

尋找更多資訊 76

觸控式螢幕 35

硬體問題

診斷 56

硬體疑難排解 56

診斷核對清單 73

十三畫

- 損壞, 避免 5
- 電子郵件位址
 - 若需技術支援 70
- 電源問題, 解決 49
- 電源板, 使用 6
- 電腦功能 42
- 電腦, 設定 5
- 解決問題 46
- 運送產品
 - 退貨或修理 72
- 資源, 尋找更多 76

十四畫

- 說明
 - 取得協助與支援 68
- 網路連線
 - 修正 48

網際網路連線 16

十五畫

線上與 Dell 公司聯絡 74

十七畫

還原出廠映像 66

二十畫

觸控式螢幕 34

- 手勢 35

二十一畫

驅動程式和下載 77

中國印製
以再造紙印製

www.dell.com | support.dell.com



02NKN5A00